

Rotating Anode X-Ray Tube
 Tubes Radiogènes à Anode Tournante
 Röntgenröhre mit rotierender Anode
 Tubos de Rayos-X con Ánodo Giratorio

- Common - Red
 Neutre - Rouge
 Neutral - Rot
 Común - Rojo
- Large - Black
 Grand - Noir
 Gross - Schwarz
 Largo - Negro
- Small -White
 Petit - Blanc
 Klein - Weiss
 Pequeño - Blanco
- Stand - By
 Attente
 Bereitschaft
 En Espera
- Frame or Chasis
 Masse
 Chassis
 Soporte o Chasis
- X-Ray Tube
 Tube Radiogène
 Röntgenröhre
 Tubo de Rayos X
- Radiation Filter or Filtration
 Filtre de rayonnement
 Filterung
 Filtración de Radiación

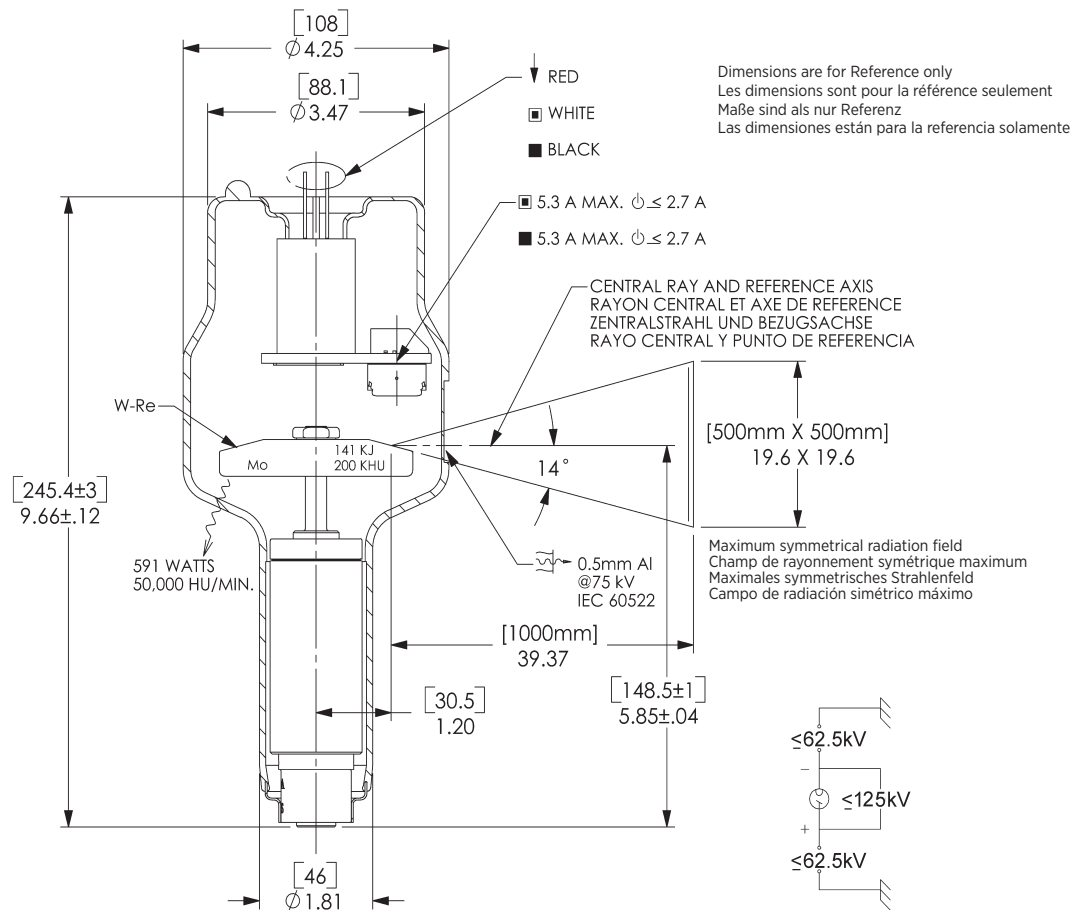

Note: Document originally drafted in the English language.

Product Description	Description du Produit	Produktbeschreibung	Descripcion del Producto
<p>The RAD-74 is a 3"(80mm), 150 kV, 141 kJ (200 KHU) rotating anode insert specifically designed for general radiographic procedures. The insert features a 14° tungsten rhenium molybdenum target and is available in the following focal spot combinations:</p> <p style="text-align: center;">0.6 - 1.5 IEC 60336</p> <p>Nominal Anode Input Power Small - 19.8 kW IEC 60613 Large - 52 kW IEC 60613 For the equivalent anode input power of 60 Watts</p>	<p>RAD-74 est un tube à anode tournante de 80 mm, 150 kV et 141 kJ(200 kUC) pour usage spécifique en radiologie générale de grande puissance. Il se caractérise par une anode composite en tungstène, molybdène et rhenium, avec pente de 14°. Il est disponible avec les combinaisons focales suivantes:</p> <p style="text-align: center;">0.6 - 1.5 CEI 60336</p> <p>Puissance anodique nominale de l'anode Petit foyer - 19.8 kW CEI 60613 Grand foyer - 52 kW CEI 60613 Pour la puissance anodique d'équilibre thermique de 60 Watts</p>	<p>Die RAD-74 ist ein Doppelfokus Röntgenröhre von 80 mm, 150 kV, 141 kJ (200 kWE) mit ein Verbundteller aus Wolfram, Rhenium, Molybdän und ein 14° Winkel. Die Einsatzmöglichkeiten sind vorwiegend in der allgemeinen Röntgenaufnahme-technik. Folgende Brennfleckkombinationen ist möglich:</p> <p style="text-align: center;">0.6 - 1.5 IEC 60336</p> <p>Nominale Anodenbezugsleistung Klein - 19.8 kW IEC 60613 Gross - 52 kW IEC 60613 Gilt bei einer Äquivalent - Anodenleistung 60 Watts</p>	<p>RAD-74 es un tubo de ánodo giratorio de 80 mm, 150 kV, 141 kJ (200 kWE) diseñado específicamente para radiología general de gran potencia. Se caracteriza por un ánodo composita de tungsteno, molibdeno y renio con angulo de 14°. Es disponible con las siguientes combinaciones focales:</p> <p style="text-align: center;">0.6 - 1.5 IEC 60336</p> <p>Potencia nominal de entrada del anodo Foco fine - 19.8 kW IEC 60613 Foco grueso - 52 kW IEC 60613 Para una potencia equivalente del anodo de 60 Watts</p>

3 Ø Constant Potential

50 HZ - 2,850 RPM

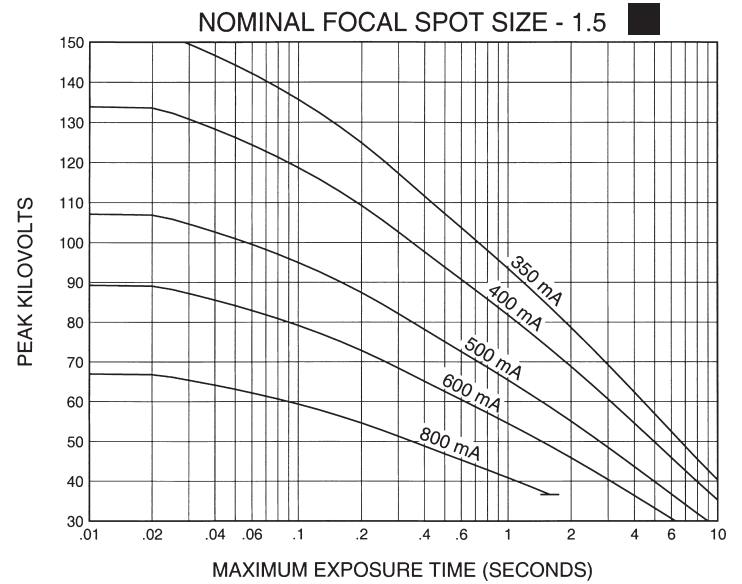
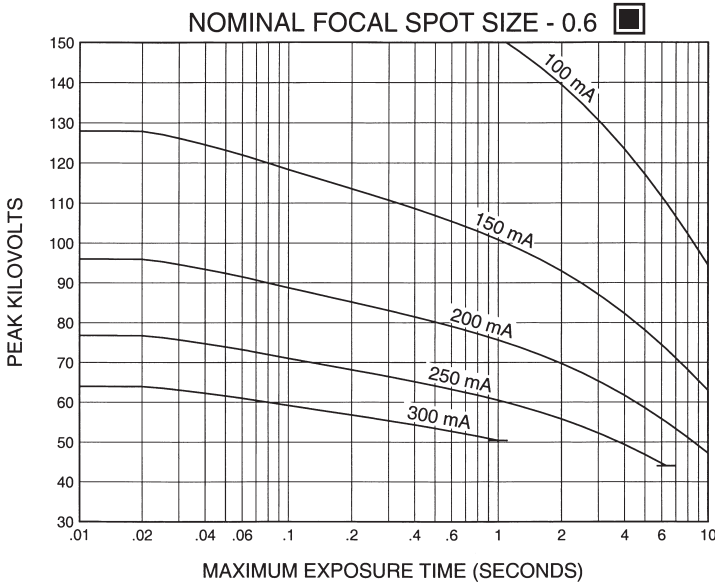

60 HZ - 3,450 RPM

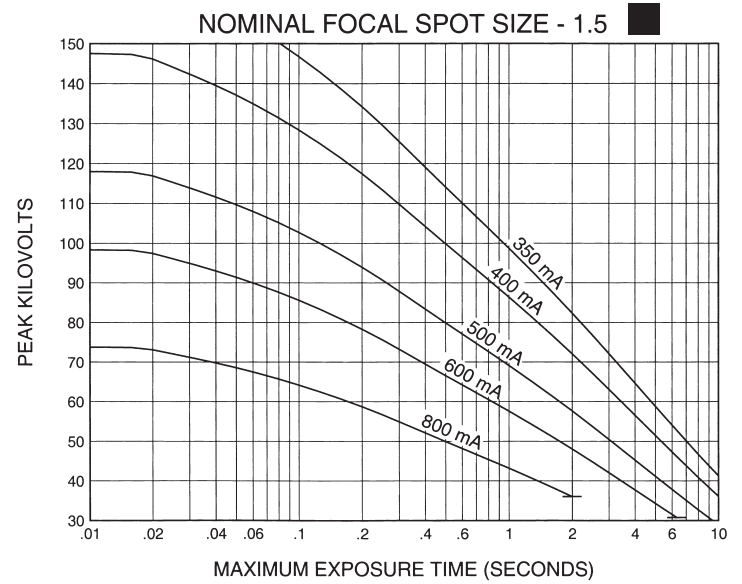
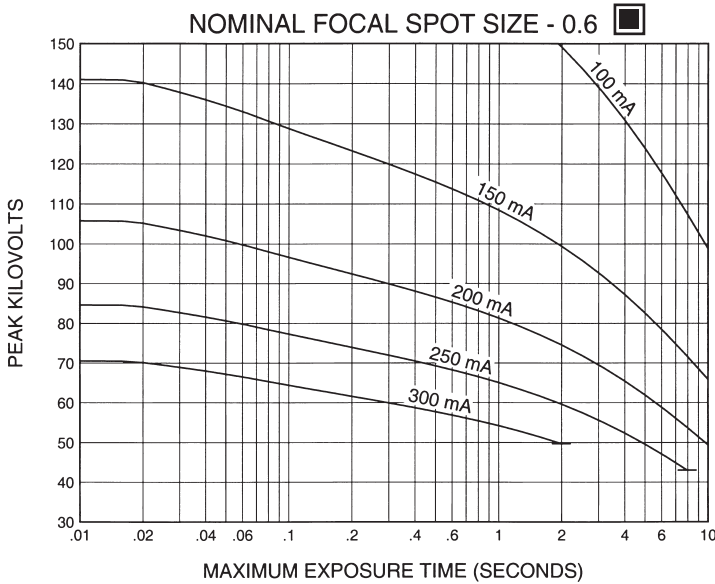

For 1Ø and other applications, please consult the manufacturer.

Pour 1Ø et autre applications, prière de consulter le Fabricant.

Für 1Ø und andere Anwendungen, konsultieren mit dem Fabrikant, bitte.

Para 1Ø y otras aplicaciones, por favor consulte a la Compañía.

Nominal anode input power for the anode heat content 40%. IEC 60613

Puissance calorifique nominale de l'anode: 40%, CEI 60613

Thermische Anodenbezugsleistung bei einer Wärmespeicherung von 40%. IEC 60613

Aproximadamente el poder de penetración para obtener un almacenaje de calor del anodo de 40%. IEC 60613

3 Ø Constant Potential

Filament Emission Charts IEC 60613
 Abaques d'Émissions des Filaments CEI 60613
 Glühfadenemissionsdiagramm IEC 60613
 Curvas de Emisión de los Filamentos IEC 60613

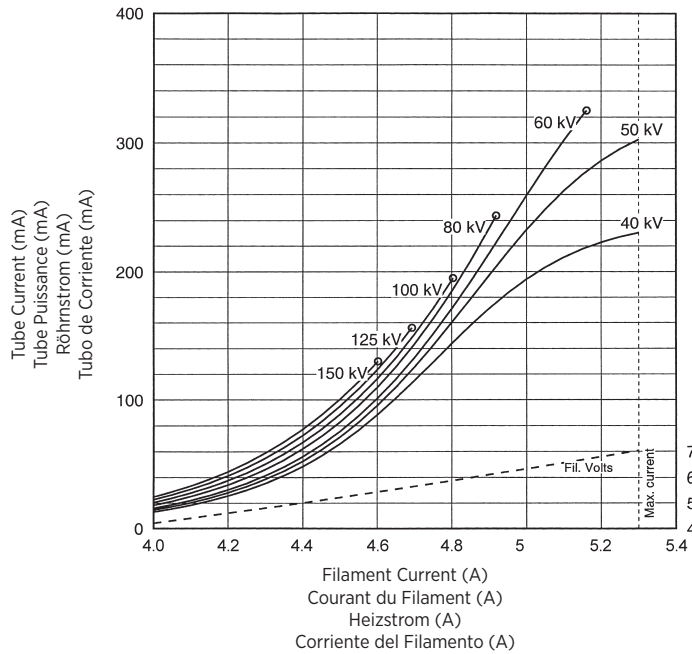

THREE PHASE EMISSION (± .15 A)
 0.6

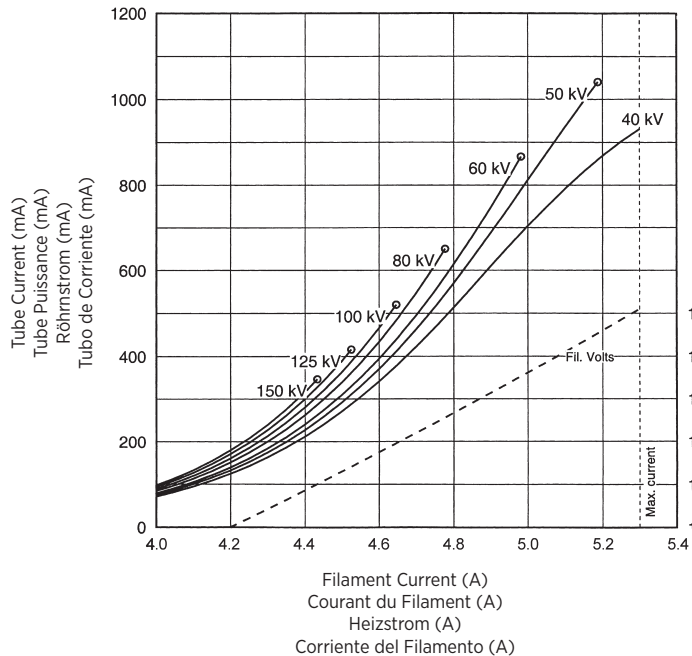

THREE PHASE EMISSION (± .15 A)
 1.5

- Note:** When using these emission curves for trial exposures, refer to the power rating curves shown for maximum kV, tube emission, filament current, exposure time, and target speed.
- Remarque:** Lors de l'utilisation de ces abaques pour des expositions d'essai, référez-vous aux courbes maximales de kV, d'émission du filament, de temps d'exposition et de vitesse de rotation.
- Anmerkung:** Wenn Sie diese Emissionskurven für Testaufnahmen verwenden, beziehen Sie sich hierbei auf die entsprechenden Nennleistungskurven für max. kV-Werte, Röhrenemission, Heizstrom, und Anodendrehzahl.
- Nota:** Si utiliza estas curvas de emisión para exposiciones de prueba, refiérase a las curvas de gradación de potencia para el máximo de kV, tubo de emisión, corriente en los filamentos, tiempo de exposición, y a las curvas de velocidad del objetivo.

